

# Montage handleiding

---

Douglas houten terrasoverkapping met polycarbonaat kanaalplaten dak



**XXL**  
**DIRECT**

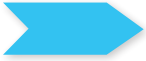

## Algemeen

Lees voor het plaatsen van de terrasoverkapping eerst deze handleiding door.

Alle maten in deze handleiding zijn bepaald met een afschot van het dak van 8° en een standaard doorloophoogte van 2.20 meter. In de voorgefreesde zwaluwstaarten van de muurbalk en liggers is hier ook rekening mee gehouden. **Let op!** Er is bij deze maten geen rekening gehouden met afschot van jouw terras of het eventueel verhogen van de standers bij betonpoeren.

Om de exacte maten van de door jouw bestelde terrasoverkapping te zien, ga naar



<https://www.xxldirect.nl/douglas-houten-terrasoverkapping-op-maat-gemaakt.html> en vul de bestelde maten in. Wanneer je deze maten toepast, voldoet de constructie aan de eisen van het bouwbesluit.

Douglas hout is een erg populair natuurproduct. Dit betekent dat er scheuren en krommingen in het hout kunnen zitten of komen, er hars uit kan lopen, knoesten aanwezig zijn en er soms uit kunnen vallen. Hout blijft altijd werken door weersomstandigheden. Douglas hout kan snel verkleuren en er kunnen vochtplekken ontstaan. Wil je dit voorkomen dan kun je direct het hout beitsen. Wij bieden geen garantie op de natuurlijke werking van het hout.

### Benodigheden checklist

- (Accu)boormachine
- Decoupeerzaag
- Cirkelzaag
- Waterpas
- Rolmaat
- Ladder
- Schaar en/of stanley mes
- Slangenboor

## Stap 1. Betonpoeren



Jouw persoonlijke poerenplan heb je al ontvangen per e-mail. In dit plan staat exact waar de betonpoeren geplaatst moeten worden. Op Youtube hebben we een filmpje geplaatst over hoe je betonpoeren kan plaatsen;

<https://youtu.be/jPmcb2MVHD8?si=qKfa8JD8QyQKq0qH>



Plaats de betonpoer in een gat, leg eventueel voor het gemak een betontegel onder in het gat en zorg dat deze waterpas ligt. Aan jou de keuze hoeveel centimeter je de betonpoer boven de grond laat uitsteken, advies 5 à 10 cm.



De standers mogen naar eigen wens maximaal 70 centimeter uit de buitenzijde naar binnen geplaatst worden. De maximale afstand tussen 2 standers is 4 meter.



*Bij een **vrijstaande terrasoverkapping** komen er aan de achterzijde hetzelfde aantal betonpoeren als aan de voorzijde. Controleer goed of de onderlinge afstanden kloppen met het per e-mail ontvangen poerenplan. Neem rustig de tijd om de betonpoeren te plaatsen. Wanneer de betonpoeren eenmaal goed staan, gaat de houten constructie bijna vanzelf.*



## Stap 2. Muurbalk plaatsen



Monteer de muurbalk (de houtenbalk met ingefreesde zwaluwstaarten) waterpas op de juiste hoogte tegen de muur. Boor in het midden van de ingefreesde zwaluwstaart een gat in de achterliggende muur en sla de meegeleverde muurankers vast en draai deze aan.



Nog te plaatsen muurprofiel

Houd rekening met een nog te plaatsen muurprofiel. Zorg daarom voor minimaal 5 cm ruimte boven de muurbalk.

Monteer je de muurbalk tegen hout, gebruik dan de meegeleverde 6x120mm T30 AR-coating schroeven.

## Stap 3 . Staanders plaatsen



Schroef de stelplaat, die is meegeleverd bij de betonpoer, vast op de onderzijde van de staanders.

Draai de staanders op het draadeinde van de betonpoer. En stel deze waterpas op de gewenste hoogte.

Wacht met eventueel snelbeton tot de terrasoverkapping af is.

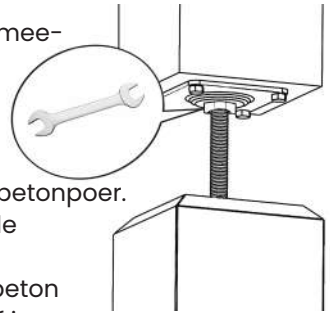

Heb je een **vrijstaande terrasoverkapping** gekozen? Hierbij zit er verschil tussen de geleverde staanders, de langste staanders, tevens met een afgeschuinde bovenzijde, zijn bedoeld voor de hoogste kant.

## Stap 4. Dwarsligger op staanders



Bevestig de dwarsligger op de staanders aan de buitenzijde en zorg ervoor dat de verbinding tussen de staander en de dwarsligger **haaks** is. Gebruik per buitenste staander 2 tellerkopschroeven. Heb je meer dan 2 staanders en komt het je beter uit om de middelste staander (max. 70 centimeter) uit het midden te plaatsen? Dan kun je dezelfde schroeven gebruiken om de haaklas te fixeren van boven en van onderen.



Zorg ervoor dat wanneer je de dwarsligger (met de gefreesde uitsparingen naar boven) gaat vastschroeven aan de buitenste staanders, dat de inkeping aan de buitenzijde gelijk loopt met de buitenzijde van de staander. De breedte positie van de staanders is een kwestie van smaak. Maximale afstand tussen 2 staanders is 4 meter, de dwarsligger mag nooit meer dan 70 centimeter oversteken.

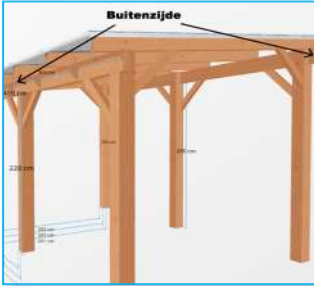

Bij een **vrijstaande terrasoverkapping** is er i.p.v. de muurbalk een extra dwarsligger. Bevestig de dwarsliggers op de staanders, aan de buitenzijden. Zorg voor het vastschroeven dat de verbinding tussen de staander en de dwarsligger haaks is.



Nadat de dwarsliggers op de staanders liggen, staan er 2 losse opstellingen parallel aan elkaar.

## Stap 5. Dwarsligger uit meerdere delen



Bij een terrasoverkapping breder dan 4 meter bestaat de dwarsligger uit 2 delen die met een haaklasverbinding in elkaar gemonteerd worden.



Schroef de dwarsligger vast op de staander met 4 tellerkopschroeven 6x120 mm T30 AR-coating zoals aangeven op de foto hier links.



## Stap 6. Liggers bevestigen



Je kunt nu de liggers gaan bevestigen in de zwaluwstaarten van de muurbalk. Alle liggers zijn gelijk aan elkaar. Laat de ligger rustig in de verbinding zakken terwijl deze in het gefreesde gleufje van de dwarsligger ligt. Tot slot kun je de ligger nog met een rubberen hamer in de zwaluwstaart "slaan". Het kan dat de ligger niet helemaal in de muurbalk gaat. Dit is geen probleem, dit gebeurt uiteindelijk vanzelf.



*Bij een **vrijstaande terrasoverkapping** komen de liggers op de dwarsliggers te liggen. Aan beide kanten steken de liggers circa 20 cm uit t.o.v de dwarsliggers.*

Bij het bevestigen van de liggers aan de dwarsligger moeten de schroefgaten worden voorgeboord. Zorg dat de boor in het midden van de dwarsligger eindigt.



Schroef nu met de allergrootste 8x220 mm T40 AR schroeven de liggers vast aan de dwarsligger.

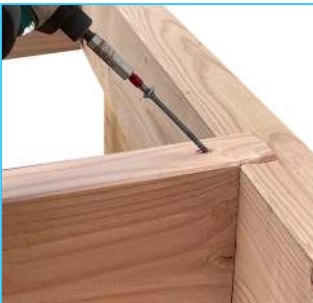

Schroef vervolgens de liggers vast aan de muurbalk met de 6x120mm T30 AR-coating schroeven.



## Stap 7. Schoren plaatsen

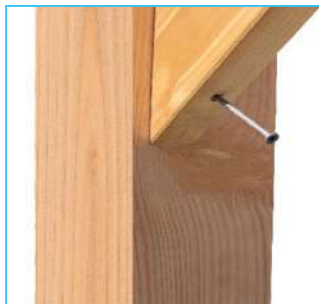

Tot slot kun je de schoren plaatsen, één bij de buitenste staanders en indien van toepassing twee bij de binnenste staander. Gebruik hiervoor de 120 x 5 mm T25 AR schroeven. Dit zijn de smallere schroeven met de kleinste kop.

*Bij een **vrijstaande terrasoverkapping** zijn de extra schoren aan de zijkanten essentieel voor de stabiliteit.*



De Douglas houten constructie staat!

Wanneer je ervoor kiest om het hout niet te laten vergrijzen kun je het beste een beits geschikt voor Douglas hout gebruiken.





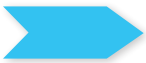

## Polycarbonaat kanaalplaten dak

### Stap 8. Onderleggrubbers plaatsen



Nu de Douglas houten constructie staat, kun je verder met het polycarbonaat kanaalplaten dak. Het belangrijkste hierbij is dat de hart op hart afstand tussen de liggers 2 cm meer is dan de breedte van de kanaalplaat.

Voorbeeld: bij een polycarbonaat kanaalplaat met een breedte van 98 cm (onze standaard maat) bedraagt de hart-op-hart afstand tussen de liggers 100 cm.



Het afschot dient minimaal 5, maar bij voorkeur 8 graden te zijn. Je kan nu beginnen met het plaatsen van de onderleggrubbers.

Alleen op de eerste en laatste ligger bevestig je slechts een halve strook onderleggrubber. Snijd of knip deze in de lengte doormidden zodat je twee smalle stroken van 3 cm krijgt.



Bevestig de smalle onderleggrubbers op de binnenzijde van de eerste en laatste ligger.

Op de buitenzijde van de eerste en laatste ligger komt dus geen onderleggrubber.

Bevestig met behulp van een nietmachine of kleine spijkertjes het onderleggrubber aan de liggers.



Voor de overige liggers hoef je alleen het onderleggrubber op lengte te knippen en te bevestigen. De breedte van het rubber past perfect op de breedte van de liggers.

## Stap 9. Muurprofiel plaatsen



Zaag, als je de constructie tegen een muur plaatst, het muurprofiel op de breedte van de constructie.

Boor om de 50 cm een gaatje van 5 mm doorsnede in het muurprofiel. Houd het muurprofiel waterpas op de juiste hoogte (circa 5 cm tussen bovenkant muurbalk en onderkant muurprofiel) zodat het rubber schuin afloopt.



Teken de boorgaten af, haal het muurprofiel weg en boor de gaten in de muur. Breng vervolgens de muurpluggen aan en schroef het muurprofiel vast tegen de muur.

Druk hierna de rubberslab in het muurprofiel en kit de rand tussen het muurprofiel en de muur af met de meegeleverde siliconenkit.

## Stap 10. Polycarbonaat kanaalplaten



Wanneer je de kanaalplaten in de breedte en/of lengte op maat moet zagen, dien je dit te doen vóór het verwijderen van de folie. Houd er bij het op maat zagen rekening mee dat je het aluminium U-afwerkingsprofiel bij de lengte van de plaat moet optellen.



Verwijder nu aan de voor- en achterzijde de beschermingsfolie circa 10 cm rondom alle randen van de kanaalplaten. Verwijder dus nog niet alle folie, hiermee voorkom je beschadigingen tijdens de montage en weet je ook altijd wat de bovenzijde van de plaat is (de bedrukte zijde).

**Het is essentieel dat de zijde met bedrukt folie naar boven ligt aangezien deze bestand is tegen UV licht en daardoor niet gaat verkleuren.**



De kanaalplaten worden met transporttape op de uiteinden van de plaat geleverd. Verwijder deze tape en breng hier anti stof tape aan. Op de zijde die aan de laagste kant van de constructie komt breng je anti stof tape open aan, deze tape is te herkennen aan de witte gaasstrepen. Zorg ervoor dat de witte strepen gelijk liggen met de kanalen in de plaat. Zo kan eventueel vocht altijd uit de kanalen ontsnappen.



Plak vervolgens de zijde die aan de hoogste kant van de constructie komt dicht met anti-stof tape dicht. Deze tape is egaal grijs zonder openingen zodat er geen vuil naar binnen kan.

Beide tapes zitten in elkaar opgerold in het pakket.

## Stap 11. Aluminium U profiel



Voordat je de aluminium U-afwerkingsprofielen gaat bevestigen, dien je de profielen die bestemd zijn voor de laagste kant van de kanaalplaten te voorzien van gaatjes. De gaatjes dienen een diameter van 5 mm te hebben. Breng deze om de 25 cm aan. Het is belangrijk dat dit precies gebeurt, anders kan het vocht niet goed ontsnappen uit de kanaalplaten. De gaatjes komen in het (aanslag)geultje dat zich aan beide zijden van het profiel bevindt.



Klem nu de geboorde aluminium U-afwerkingsprofielen aan de onderzijde van de kanaalplaten. Let op dat de gaatjes in de profielen dus aan de zijde van de kanaalplaat komen waarvan de folie niet bedrukt is.



Als de constructie tegen een muur staat en je gebruikmaakt van een muurprofiel, komt er aan de bovenzijde geen aluminium U-afwerkingsprofiel. Aan de bovenzijde zit dan alleen de anti stof tape dicht.

*Als je een **vrijstaande terrasoverkapping** hebt komt er wél bovenaan iedere kanaalplaat een aluminium U-afwerkingsprofiel.*



Leg de eerste kanaalplaat met aluminium profiel op de constructie. Let er hierbij op dat de kant met **bedrukte folie naar boven** ligt. Laat de kanaalplaat minimaal 3 cm over de constructie uitsteken en houd langs de rand van de ligger een strook van circa 4 cm hout vrij. De polycarbonaat kanaalplaat ligt hier dus op een halve strook onderleggrubber.



## Stap 12. Aluminium F profiel

Voor het afwerken van de zijkanten zijn er twee manieren om het aluminium F-afwerkingsprofielen aan te brengen.

1) Het aluminium F-afwerkingsprofiel met de lange zijde naar boven. Deze mogelijkheid wordt voornamelijk toegepast bij een constructie met deze zijde tegen een muur. Let erop dat je het profiel dan wel, na plaatsing afkit met siliconenkit tussen muur en profiel.

2) Het aluminium F-afwerkingsprofiel met de lange zijde naar beneden. Op deze manier wordt het voornamelijk toegepast aan de vrije zijdes van een constructie.



Houd bij het eventueel op maat zagen rekening met het U-afwerkingsprofiel die nog bij de lengte komt.

*Bij een **vrijstaande terrasoverkapping** houd je de lengte van het bovenste U-afwerkingsprofiel tot en met de onderste aan.*

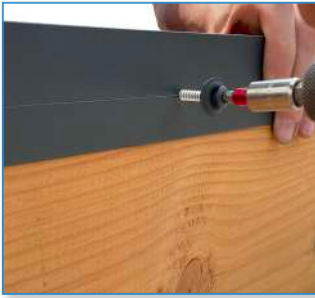

Boor je de profielen voor om de 50 cm en plaats hierna de profielen op de constructie. Zet het F-profiel vast met de meegeleverde schroeven met EPDM ring.

De polycarbonaat kanaalplaten worden niet in het aluminium F-afwerkingsprofiel geschoven. (Deze worden later vastgeklemd door de bovenprofielen).

### Stap 13. Verbindings bovenprofiel



Druk de afdichtingsstrip in de twee buitenste inkepingen van het verbindings-bovenprofiel. De afdichtingsstrip heeft aan de buitenzijde een opstaand randje zodat het geheel mooi waterdicht afgesloten wordt. Zorg er dus voor dat deze rand aan de buitenzijdes van het verbindings-bovenprofiel geplaatst worden (zie foto). Let op dat er tijdens het indrukken niet aan de strips getrokken wordt, zo kunnen ze namelijk weer terugschieten en kan er lekkage ontstaan.



Boor hierna in het bovenprofiel om de circa 50 cm een gat van 7 mm voor. Doe dit in het midden van het profiel. Tip: het is eenvoudiger alle bovenprofielen voor te boren vóódat je deze op de constructie legt.

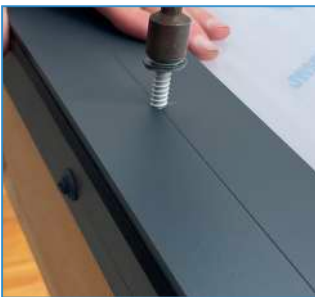

Werk van de ene zijde naar de andere toe en leg het eerste bovenprofiel met één helft op de kanaalplaat en de andere helft op het F-afwerkingsprofiel. Zorg dat de buitenzijde van het bovenprofiel exact op één lijn ligt met het F-afwerkingsprofiel. Schroef nu het bovenprofiel vast op de constructie met de meegeleverde houtschroeven. De zelftappende houtschroef is voorzien van een EPDM ring, hierdoor heb je een waterdichte afsluiting.



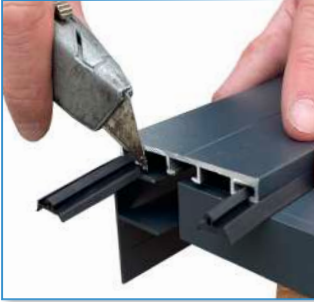

Snijd of knip het uitstekende rubber af dat onder de bovenprofielen uitsteekt. Plaats vervolgens de volgende kanaalplaat en houd circa 2 cm afstand tussen de kanaalplaten. Houd bij het plaatsen er hierbij wederom rekening mee dat **de bedrukte zijde naar boven ligt, deze zijde heeft een UV-werende laag**. Plaats je de platen andersom dan heb je kans dat het polycarbonaat op termijn gaat verkleuren.



Plaats nu het volgende bovenprofiel over beide kanaalplaten en schroef deze vast met de houtschroeven. De schroeven komen tussen de twee kanaalplaten in, in de ligger. Je boort dus niet door de polycarbonaat kanaalplaat heen. Zorg dat aan de voorzijde het bovenprofiel exact gelijk ligt aan het aluminium U-afwerkingsprofiel. Herhaal deze stappen tot en met het laatste bovenprofiel.

## Stap 14. Eindstukjes



Plaats het eindstukje op de uiteindes van de verbindings-bovenprofielen en schroef ze vast met twee RVS schroeven. De eindstukjes geven een mooie afwerking en zorgen ervoor dat alles goed op zijn plek blijft.

*Werk bij een **vrijstaande terrasoverkapping** de boven en onderzijde netjes af met eindstukjes.*



Zodra alles gemonteerd is breng je aan de bovenzijde bij de aluminium U-afwerkingsprofielen een dun laagje siliconenkit aan. Het water dat van het dak komt blijft hierdoor niet in het randje achter.

**Let op:** gebruik hiervoor alleen de meegeleverde Alcoxy siliconenkit. Andere siliconenkit tast het polycarbonaat aan.

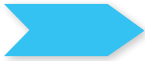

## Abmessungen Douglasienholz Terrassenüberdachung



Je kan altijd via de 3d configurator controleren welke maatvoering je moet aanhouden. Vul op de website bij Terrasoverkapping op maat de door jouw bestelde breedte-, diepte- en hoogte-maten in en zie alle maten die voor jou van toepassing zijn.



**XXXL DIRECT**

### Douglas houten terrasoverkapping op maat

3D model dimensions:  
- Top width: 300 cm  
- Top depth: 400 cm  
- Post width: 96 cm  
- Post height: 220 cm  
- Post base width: 361 cm, 375 cm, 390 cm  
- Post base depth: 262 cm  
- Post base height: 99 cm, 277 cm

Configuration panel:  
- **Aan muur** (selected) / Vrijstaand  
- **Breedte**: 400 cm  
- **Diepte**: 300 cm  
- **Doorloophoogte**: 220,5 cm  
- **Aluminiumprofiel**:  (green),  (black),  (grey)  
- **Polycarbonaat kanaalplaat**:  (green),  (grey)  
- **Betonpoeren**:   
- Art. nr.: 70691000

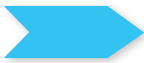

## Eindnoot

- Het zagen van polycarbonaat kanaalplaten is heel eenvoudig, aangezien het materiaal zeer licht is en praktisch niet kan breken of scheuren. Je maakt de kanaalplaten op maat met een cirkel- of decoupeerzaag met fijn zaagblad of een fijngetande handzaag. Zorg er wel voor dat er na het zagen geen zaagvuil achterblijft in de kanalen.
- Voordat je de kanalen afplakt met de anti stof tape dien je eventueel aanwezig vuil met een stofzuiger of compressor uit de kanalen te verwijderen.
- Om het knikken van de platen en krassen te voorkomen, adviseren wij om niet over de kanaalplaten heen te lopen. Als je toch op het dak moet zijn, dien je een stevige plank over de verbindingprofielen te leggen en daarop te gaan staan.
- Als je het dak bevestigt zoals in de handleiding omschreven, vang je ook eventuele uitzetting en krimp op van de plaat. Als je de kanaalplaten op een andere wijze bevestigt, dien je rekening te houden met het krimpen en uitzetten van de platen (max. 3 mm per strekkende meter).
- Voor het verwijderen van vette vingers op blanke aluminium profielen kun je wasbenzine gebruiken.
- Voor het reinigen van uw polycarbonaat kanaalplaten gebruik je water en zeep met een zachte spons. Borstels, schuursponsjes en hogedruksputten kunnen de platen beschadigen. Wij adviseren om eens per jaar je dak te reinigen.



- 1. Polycarbonaat kanaalplaat X5-16 helder**  
Art.nr. 32302005, 32302010, 32302015, 32302020, 32302025, 32302030
- 2. RVS schroef** - Art.nr. 66072005
- 3. Eindstukje** - Art.nr. 66071001
- 4. EPDM afdichtingsstrip** - Art.nr. 63443005
- 5. Aluminium verbinding-bovenprofiel blank**  
Art.nr. 66065005, 66065010, 66065015, 66065020, 66065021, 66065022
- Aluminium verbinding-bovenprofiel antraciet RAL 7016**  
Art.nr. 66064020, 66064040, 66064060, 66064080, 66064100, 66064120
- Aluminium verbinding-bovenprofiel zwart RAL 9005**  
Art.nr. 66064520, 66064540, 66064560, 66064580, 66064600, 66064620
- 6. Zelftappende hout Schroef met EPDM ring verzinkt, antraciet of zwart**  
Art.nr. 66065150, 66065155, 66065157
- 7. Aluminium U afwerkingsprofiel in blank, antraciet RAL 7016 of zwart RAL 9005 lengte 98 cm**  
Art.nr. 66070005, 66070003, 66070004
- 8. Aluminium muurprofiel in blank aluminium - 1,2,3 of 4 m.**  
Art.nr. 66066001, 66066003, 66066008, 66066010
- Aluminium muurprofiel in antraciet RAL7016 - 3 of 4 m.**  
Art.nr. 66066100, 66066120
- Aluminium muurprofiel in zwart RAL9005 - 3 of 4 m.**  
Art.nr. 66066200, 66066220
- 9. EPDM rubberslab** - Art.nr. 63444010
- 10. Polycarbonaat kanaalplaat X5-16 opaal wit**  
Art.nr. 32312050, 32312055, 32312060, 32312065, 32312070, 32312075
- 11. Anti stof tape open** - Art.nr. 67494001  
**Anti stof tape dicht** - Art.nr. 67494002
- 12. EPDM onderlegrubber** - Art.nr. 63444005
- 13. Aluminium F afwerkingsprofiel in blank aluminium**  
Art.nr. 66067003, 66067005, 66067007, 66067010, 66067011, 66067012
- Aluminium F afwerkingsprofiel in antraciet RAL7016**  
Art.nr. 66067300, 66067320, 66067340, 66067360, 66067380, 66067400
- Aluminium F afwerkingsprofiel in zwart RAL**  
Art.nr. 66067500, 66067520, 66067540, 66067560, 66067580, 66067600

Gebruik van deze handleiding is vrijblijvend. Niets uit deze handleiding mag worden verspreid, vervoelvuldigd of gepubliceerd zonder schriftelijke toestemming vooraf van XXL Direct BV te Heteren.  
XXL Direct versie: september 2024